

# Anchor<sup>®</sup>



Vintage  
Top



[AnchorCrafts.com](http://AnchorCrafts.com)

   @anchorcrafting

Designed by Knittingforbreakfast

Design Nr.: 0022441-AC60006-AD

MEZ Needlecraft GmbH, 2023. Alle Rechte vorbehalten.





Anchor cotton 'n' linen 50 g – Art.Nr. 4680004 - \*(Farb-Nr.)

Mittel



XS	(S)	M	(L)	XL	(2X)	3X	(4X)
89	(98)	106	(116)	126	(136)	145	(156)

Brustweite Ø in cm (10-20 cm zusätzliche Weite)



x4	(x4)	x4	(x5)	x5	(x6)	x7	(x8)	*00018 (A)
x2	(x2)	x2	(x2)	x3	(x3)	x4	(x4)	*00006 (B)
x1	(x1)	x1	(x2)	x2	(x2)	x3	(x3)	*00033 (C)



Rundstricknadel 3,5mm, 40cm und 4,0 mm, je 40,60 und 100cm



N° 18

EXTRA:  
Maschenmarkierer

## Vintage Top

### MASCHENPROBE

Nadel 4,0 mm, glatt rechts  
20 Maschen und 29 Reihen = 10 x 10 cm

### ABKÜRZUNGEN

- li** links stricken  
**re** rechts stricken  
**wdh** wiederholen  
**M** Masche(n)  
**R** Reihe(n)  
**Rd** Runde(n)  
**HinR** Hinreihe  
**RückR** Rückreihe  
**W & W** den Faden um die Masche wickeln, dann wenden (Doppelmäsche für verkürzte Reihen)  
**MM** Maschenmarkierer  
**MMb** Maschenmarkierer am Reihenbeginn  
**M1** 1 Masche zunehmen, dazu den Querfaden zwischen den Maschen auf die linke Nd heben, dann die M rechts verschränkt stricken  
**Überzug** 1 Masche abnehmen, dazu 1 M zum Rechtsstricken abheben, 1 M re, abgehobene M darüberziehen

**HINWEIS:** Das Top wird in einem Stück ohne Nähte von oben beginnend gestrickt (Top Down). In der Passe werden Zunahmen bis zu den Ärmeln gestrickt. Dann die Maschen für die Ärmel auf einer Hilfsnadel stilllegen, die Ärmelbündchen werden am Schluss gestrickt.

Den Halsausschnitt mit der Länge 40 cm beginnen, bei zunehmender Maschenzahl und bei Bedarf auf eine längere Rundnadel wechseln. Für die Ärmel die Nadellänge 60 cm, für das Ärmelbündchen die Länge 40 cm verwenden.

### ANLEITUNG

#### ALLE GRÖSSEN

Mit Nd 3,5 mm und Farbe A 116 (118) 120 (122) 124 (126) 128 (130) M anschlagen, zur Runde schließen. Rundenbeginn ist in der hinteren Mitte. Den Rundenübergang mit einem Maschenmarkierer kennzeichnen (MMb)

#### PASSE

Mit Farbe B 1 Rd rechts stricken.

**Rd 2 - 5:** \*1 M re verschränkt, 1 M li\*, von \* bis \* wdh.

Mit Rundstricknadel 4 mm 2 Rd rechts stricken.

#### Jetzt verkürzte Reihen stricken:

Dazu in Hin- und Rückreihen stricken.

**R 1 (HinR):** 36 (36) 38 (38) 40 (40) 42 (42) M re, W & W.

**R 2 (RückR):** links stricken bis MMb, MM abheben, 36 (36) 38 (38) 40 (40) 42 (42) M li, W & W.

**R 3 (HinR):** rechts stricken bis 4 M vor der umwickelten M, W & W.

**R 4 (RückR):** links stricken bis 4 M vor der umwickelten M, W & W.

R 3 und 4 noch 1 (2) 3 (3) 4 (4) 4 (5)x wdh. Rechts stricken bis MMb.

In Runden weiterstricken.

**Nächste Runde:** Die nächste Runde rechts stricken, dabei die doppelten Maschen jeweils als 1 M rechts abstricken.

Die verkürzten Reihen sind fertig.

#### Zunahmerunden:

**Größe XS:** 1 M re, \*2 M re, M1, 3 M re, M1\*, von \* bis \* wdh (46 M zugenommen)

**Größe S:** \*2 M re, M1\*, von \* bis \* 22x wdh; \*3 M re, M1\*, von \* bis \* 5x wdh; \*2 M re, M1\*, von \* bis \* 22x wdh; \*3 M re, M1\*, von \* bis \* 5x wdh (54 M zugenommen)

**Größe M:** \*2 M re, M1\*, von \* bis \* wdh (60 M zugenommen)

**Größe L:** \*1 M re, M1\*, von \* bis \* 6x wdh; \*2 M re, M1\*, von \* bis \* 27x wdh; \*1 M re, M1\*, von \* bis \* 6x wdh; \*2 M re, M1\*, von \* bis \* 28x wdh (67 M zugenommen)

**Größe XL:** \*1 M re, M1\*, von \* bis \* 12x wdh; \*2 M re, M1\*, von \* bis \* 25x wdh; \*1 M re, M1\*, von \* bis \* 12x wdh; \*2 M re, M1\*, von \* bis \* 25x wdh (74 M zugenommen)

**Größe 2X:** \*1 M re, M1\*, von \* bis \* 18x wdh; \*2 M re, M1\*, von \* bis \* 22x wdh; \*1 M re, M1\*, von \* bis \* 18x wdh; \*2 M re, M1\*, von \* bis \* 23x wdh (81 M zugenommen)

**Größe 3X:** \*1 M re, M1\*, von \* bis \* 24x wdh; \*2 M re, M1\*, von \* bis \* 20x wdh; \*1 M re, M1\*, von \* bis \* 24x wdh; \*2 M re, M1\*, von \* bis \* 20x wdh (88 M zugenommen)

**Größe 4X:** \*1 M re, M1\*, von \* bis \* 30x wdh; \*2 M re, M1\*, von \* bis \* 17x wdh; \*1 M re, M1\*, von \* bis \* 30x wdh; \*2 M re, M1\*, von \* bis \* 18x wdh (95 M zugenommen)

#### Maschenzahl:

162 (172) 180 (189) 198 (207) 216 (225) M. 1 Rd rechts stricken.

#### Laut Strickschrift stricken (50 Rd)

Maschenzahl laut Strickschrift: 306 (323) 340 (357) 374 (391) 408 (425) M.

Mit Farbe A weiter arbeiten.

#### Zunahme-Rd: für Größe S, L, 2X und 4X:

**Größe S:** M1, rechts stricken (1 M zugenommen)

**Größe L:** M1, rechts stricken (1 M zugenommen)

**Größe 2X:** M1, rechts stricken (1 M zugenommen)

**Größe 4X:** \*17 M re, M1\*, von \* bis \* wdh (25 M zugenommen)

#### Maschenzahl:

306 (324) 340 (358) 374 (392) 408 (450) M.

1 (2) 4 (6) 8 (10) 12 (14) Rd rechts stricken.

#### Teilen für das Vorder- und Rückenteil bzw. Ärmel:

**Ab MMb:** 42 (47) 51 (54) 57 (61) 63 (69) M re; folgende 68 (68) 68 (71) 73 (74) 77 (87) M auf eine Hilfsnadel oder einen Hilfsfaden (rechter Ärmel); 4 (4) 4 (8) 12 (14) 18 (18) M an der Unterkante des Armausschnitts anschlagen; 86 (94) 102 (108) 114 (122) 128 (138) M re (Vorderteil); folg 68 (68) 68 (71) 73 (74) 77 (87) M auf eine Hilfsnadel oder einen Hilfsfaden (linker Ärmel); 4 (4) 4 (8) 12 (14) 18 (18) M an der Unterkante des Armausschnitts anschlagen; 42 (47) 51 (54) 57 (61) 63 (69) M re (Rückenteil)

MM in der Mitte an der Unterkante des Armausschnitts platzieren = Rundenbeginn.

**Vorder- und Rückenteil:** 178 (196) 212 (232) 252 (272) 290 (312) M.

Glatt rechts stricken (= alle M rechts stricken) bis das Top ab der Unterkante des Armausschnitts 26 cm lang ist.

**6 Rd im Bundmuster stricken:** \*1 M re verschränkt, 1 M li\*, von \* bis \* wdh. Alle M abketten.

#### ÄRMEL

Die stillgelegten 68 (68) 68 (71) 73 (74) 77 (87) M mit Nd 3,5 mm mit Farbe A auffassen, die 4 (4) 4 (9) 13 (14) 19 (18) M am Armausschnitt rechts stricken. MM in der Mitte an der Unterkante des Armausschnitts platzieren.

#### Maschenzahl:

72 (72) 72 (80) 86 (88) 96 (106) M. 4 Rd im Bundmuster stricken: \*1 M re verschränkt, 1 M li\*, von \* bis \* wdh.

Alle M abketten. Den zweiten Ärmel genauso arbeiten.







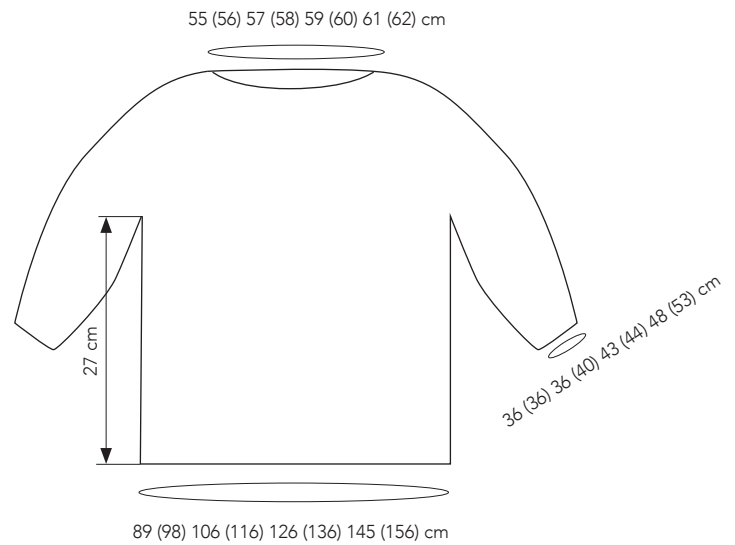
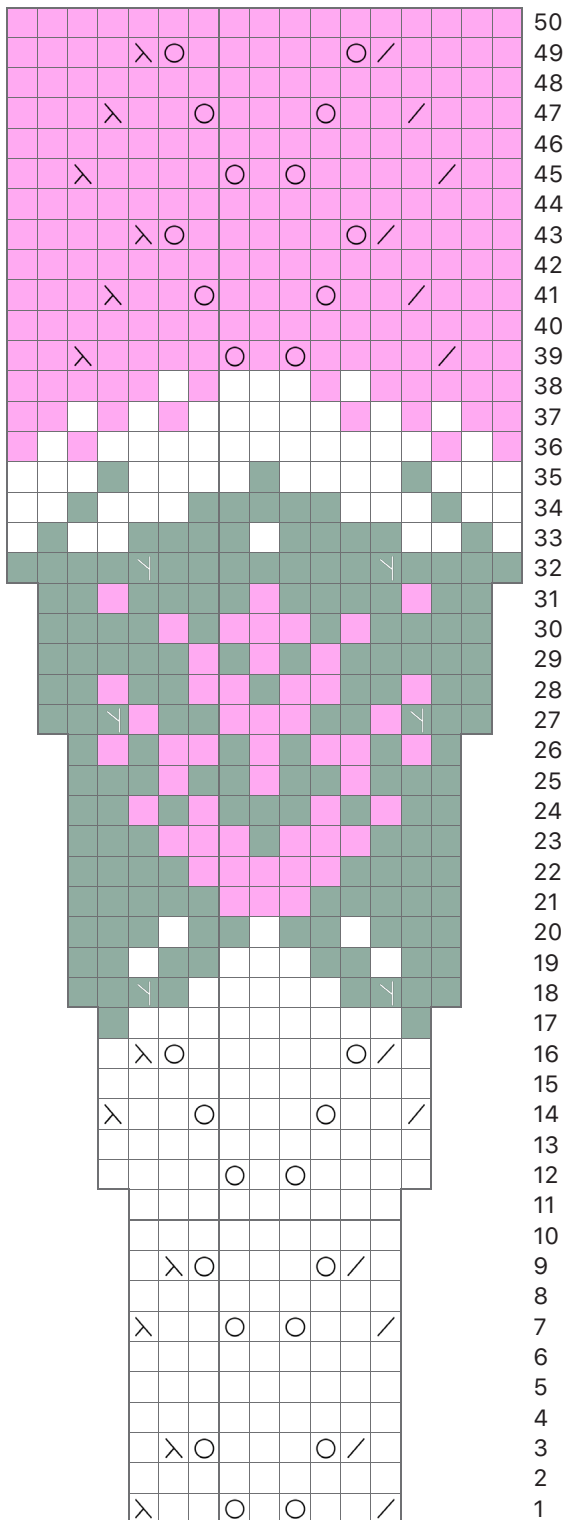

**Fäden vernähen. Spannen, anfeuchten, trocknen lassen.**

## STRICKSCHRIFT

## SCHEMAZEICHNUNG



## ZEICHENERKLÄRUNG

-  1 M re
-  M1
-  U
-  2 Maschen rechts zusammenstricken
-  Überzug
-  Farbe A
-  Farbe B
-  Farbe C

## WASCHEMPFEHLUNG

- Immer in so warmem Wasser wie möglich waschen, gemäß der empfohlenen Waschttemperatur, nur kurz schleudern. Bei Handwäsche viel Wasser verwenden.
- Bei dunklen Farben empfehlen wir, ein Farbfangtuch einzusetzen.
- Nicht bleichen.
- Nicht im Trockner trocknen. Liegend trocknen lassen.
- Nur mäßig heiß mit Abstand andämpfen, nicht bügeln
- Professionelle chemische Reinigung mit Tetrachlorethen
- Keine optischen Aufheller verwenden (auch keine Waschmittel, welche optische Aufheller enthalten).